



TOYOTA  
PRIUS 2015-2022

Тягово-цепное устройство (ТСУ)  
ПОЛНОСТЬЮ оцинкованное, тип «А»

Артикул: TPS-15-991528.00

Комплектация:

- A) Болт M12 x 80 x 1,25 - 2 шт.
- B) Болт M12 x 40 x 1,25 - 2 шт.
- C) Болт M10 x 30 x 1,25 - 4 шт.
- D) Шайба 12 - 6 шт.
- E) Шайба 12 гроверная - 4 шт.
- F) Шайба 10 - 6 шт.
- G) Шайба 10 гроверная - 4 шт.
- H) Гайка M12 x 1,25 - 2 шт.
- I) Гайка M 10 x 1,25 - 2 шт.
- J) Кронштейны крепления - 2 шт.
- K) Балка ТСУ - 1 шт.
- L) Кронштейн розетки - 1 шт.
- M) Крюк тип А - 1 шт.

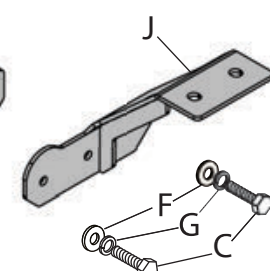
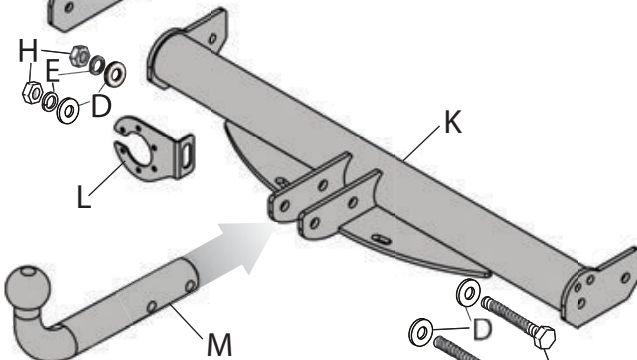
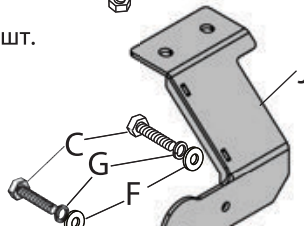
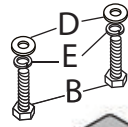

Требуемые инструменты:

- 1) Ключ трещотка на 17 мм.
- 2) Ключ трещотка на 19 мм.
- 3) Ключ рожковый на 17 мм.
- 4) Ключ рожковый на 19 мм.

Диаметр резьбы	M10	M12
Момент затяжки, Нм	47	80

Класс прочности метизов: Болт - 8.8, Гайка - 8

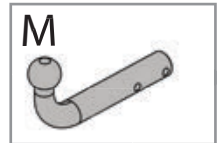
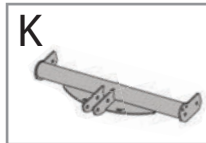
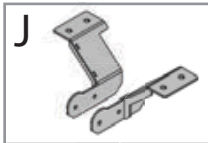

ТСУ TOYOTA PRIUS	Артикул	D(кН)	H(кг)	T(кг)	C(кг)	A(кг)
	TPS-15-991528.00	8	75	1790	725/725	1500

D= (g\*T\*A)/(T+A) - горизонтальная сила, действующая между тягачом и прицепом; H - статическая вертикальная нагрузка на шар; T - технически допустимая максимальная масса тягача; C - допустимая масса прицепа по данным автопроизводителя (\*для прицепа оборудованного тормозами); A - максимальная масса прицепа по данным производителя ТСУ.

Требования к установке:

- выполнять установку в специализированных организациях;
- выполнять установку изделия строго руководствуясь данной Инструкцией по установке;
- запрещается устанавливать изделие на другую марку и модель автомобиля;
- запрещается устанавливать изделие в места не предусмотренные данной Инструкцией по установке;
- запрещается подвергать изделие самостоятельным доработкам.

Технические характеристики:

- тип шара «А»; тип соединения: шаровый;
- диаметр сцепного шара 50 мм.; масса комплекта 9,3 кг.;
- габаритные размеры изделия 1036,7x522,5x174,2 мм.;
- высота установки 350/420 мм. (требование высоты не применяется в случае транспортных средств повышенной проходимости (категории G));
- максимальные углы поворота при установке изделия на ТС составляют: в горизонтальной плоскости + - 60 град., в вертикальной плоскости + - 25 град.

Пространственное положение шарового наконечника регламентировано правилами ЕЭК ООН №55. При установке изделия на ТС расстояние от центра шарового наконечника до вертикальной плоскости проходящей через наиболее удаленную назад крайнюю точку автомобиля составляет не менее 65 мм.

Требования к безопасной эксплуатации:

- не вставать на изделие и не буксировать авто за изделие;
- не использовать изделие в качестве опоры для домкрата;
- каждые 5 000 км контролировать момент затяжки резьбовых соединений;
- изделие не предназначено для установки багажных платформ с креплением непосредственно на шар;
- на неасфальтированном покрытии заявленные производителем показатели по допустимым нагрузкам сокращаются в 2 раза, а скорость не более 30 км/ч.

СВИДЕТЕЛЬСТВО О ПРИЕМКЕ

Дата упаковки \_\_\_\_\_

Штамп ОТК \_\_\_\_\_

СВИДЕТЕЛЬСТВО О ПРОДАЖЕ

Дата продажи \_\_\_\_\_

Штамп магазина \_\_\_\_\_

Гарантийный срок 24 месяца с даты розничной продажи.  
Сохраняйте паспорт изделия в течение всего гарантийного срока.

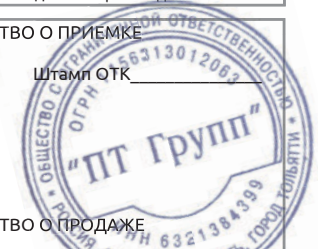

# Инструкция по установке

## ШАГ 1.

Отыщите и освободите штатные отверстия, указанные на фото. Открутите крепления кронштейна выхлопной трубы.



## ШАГ 2.

Совместите отверстия кронштейнов ТСУ со штатными отверстиями в лонжероне. Навивите левый кронштейн болтами М12 х 40х1,25 с шайбами гроверными 12 и шайбами увеличенными 12.



## ШАГ 3.

Правый кронштейн заведите под кронштейн крепления выхлопной трубы и закрепите штатными болтами.



## ШАГ 4.

Установите балку ТСУ. Закрепите балку ТСУ на кронштейнах болтами М10 х 40х1,25 с шайбами 10 и шайбами гроверными 10.



## ШАГ 4.

Отрегулируйте положение балки ТСУ и затяните все крепления. Установите крюк в кронштейнах балки при помощи болтов М12 через гроверные шайбы 10 и шайбы 10 с двух сторон. На первом болте закрепите кронштейн розетки. Затяните соединения. Установка завершена.



Производитель гарантирует соответствие изделия характеристикам, указанным в паспорте, в течение гарантийного срока, при соблюдении требований по установке и эксплуатации.  
Гарантия не распространяется на случаи, когда дефекты возникли по вине потребителя или третьих лиц, в результате нарушения правил транспортировки, хранения, монтажа, эксплуатации, а так же внесения изменений и доработок в конструкцию.  
Производитель не несёт ответственности за нанесение ущерба имуществу третьих лиц в результате неправильного хранения и эксплуатации изделия.

**телефон службы технической поддержки**  
**8 (800) 555 20 90**  
(звонок по России бесплатный)

[www.ptuning.ru](http://www.ptuning.ru)